

TWEN € 131 PD / 1430 PD



KÄYTTÖOHJE

1 Virran kytkeminen ja paristonvaihto	3
Ennen virran kytkemistä	3
Virran kytkeminen	3
Varoitus	3
Pariston vaihto	3
2 Värinauhan vaihto	3
3 Kuittinauhan asetus	4
4 Näyttö	4
Näyttö TWEN € 131 PD	4
Näytön symbolit	4
5 Näppäimistö	5
6 Liukukytkin toiminnot	6
Desimaalipisteen valitsin	6
P IC+ NP	6
Tulosta / kpl laskin/ei tulosta	6
7 Toiminto näppäimet	7
Nollanäppäin asetukset	8
8 EURO kurssin asetus	9
Vapaan kurssin asetus	10
9 Laskutoimitukset	10
1 Yhteenlasku ja vähennys	10
2 Yhteenlasku ja vähennys "ADD MODE"	10
3 Yhteenlasku ja vähennys Kappale laskurilla (ITEM COUNT)	11
4 Pyöristys Yhteen- ja vähennyslaskussa	11
5 Toistolasku	12
6 Viimeisen luvun poisto	12
7 Välisumma	12
8 Ei lisäävä numero, (Pvm)	13
9 Kertolasku, jakolasku ja etumerkinvaihto	13
10 Pyöristys kerto- ja jakolaskussa	14
11 tulostus 14 numeroa (Vain malli 1430 PD)	14
12 Jatkuva laskenta	14
13 ALV prosentien asetus	14
14 ALV laskenta	15
15 Prosentti laskut	15
16 prosentti lisäys ja vähennys laskenta	15
17 Jatkuvan laskennan prosentti	16
18 Katelaskenta (Mark-up)	16
19 Automaattinen yhteenlaskenta	17
20 GRAND TOTAL muisti	18
21 EURO MUUNNOS	18
22 Δ%Prosentti vertailu	19
23 Kappale laskenta ja keskiarvo	19
24 Neliöjuuri	19
25 Kellonajan ja päivämäärän asetus	20
26 Muisti laskenta	21
10 Tekniset tiedot	22

1 Virran kytkeminen ja paristonvaihto

Ennen virran kytkemistä

1. Avaa painolaitteen kansi ja poista vaahtomuovi pala.
2. Ennen kuin virtajohto kytketään varmista laskimen pohjasta, että jännite vastaa paikallista jännitettä.

Virran kytkeminen

Aseta oikealla sivulla oleva kytkin asentoon I.

Varoitus

- Älä peitä laskinta kun virta on päällä
- Laskinta ei saa pestä orgaanisilla pesuaineilla kuten alkoholi
- Älä aseta laskinta suoraan auringon valoon tai muun lämpölähteen lähelle. Vältä käyttöä pölyisessä ympäristössä.

Pariston vaihto

Laskin näyttää kellonajan ja päivämäärän. Paristo takaa, että kellonaika ja päivämäärä pysyy laskimen muistissa vaikka virta olisi pois kytketty. Paristo tulisi vaihtaa kahden vuoden välein. Kun paristo vaihdetaan; kytke virta pois, avaa paristokansi laskimen pohjassa vaihda paristo (tyyppi: CR 2025) ja paina RESET. Kytke laskin päälle ja aseta päivämäärä ja kellonaika.

2 Värinauhauksen vaihto

1. Kytke virta pois päältä
2. Poista painolaitteen kansi
3. Poista vanha värinauha ja aseta uusi nauha paikoilleen. Varmista, että musta puoli nauhasta on yläpuolella.

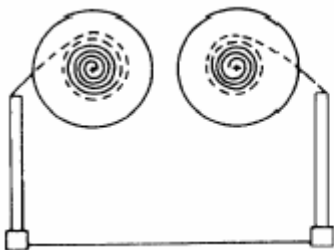

OIKEIN

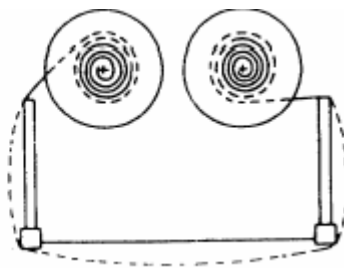

VÄÄRIN

3 Kuittinauhan asetus

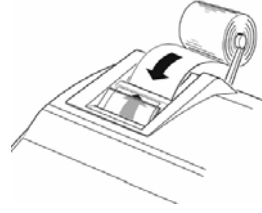

1. Kytke virta päälle
2. Leikkaa kuittinauhan pää suoraksi
3. Syötä kuittinauha kuvassa olevan raon kautta painolaitteeseen
4. Paina FEED näppäintä kunnes paperi tulee ulos
5. Aseta kuittirulla telineeseen

4 Näyttö

Näyttö TWEN € 131 PD



Näytön symbolit

- , **II** GT muisti käytössä
 - malli € 131 PD
 - II** malli € 1430 PD
- M**, **I** Muisti varattu
 - M** malli € 131 PD
 - I** malli € 1430 PD
- E** Virhe (Error)
- MIINUS: negatiivinen luku

5 Näppäimistö

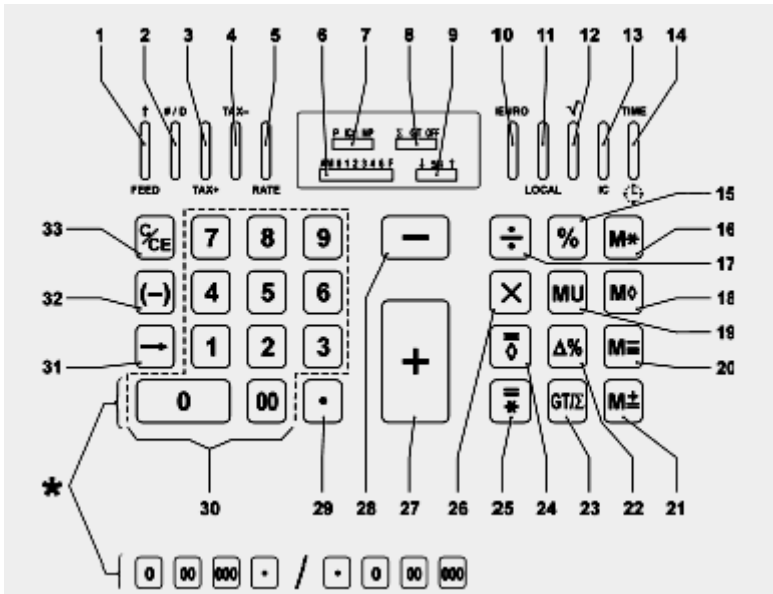

* Nollanäppäin vaihtoehdot

- | | |
|--------------------------------------|-------------------------------|
| 1. Kuitin syöttö | 17. Jakolasku |
| 2. Ei laskeva / Pvm | 18. Muistivälisumma |
| 3. Vero plus | 19. MU |
| 4. Vero miinus | 20. Muisti miinus |
| 5. Asetettu vero / Euro kurssi | 20. Muisti Plus |
| 6. Desimaali valitsin | 21. prosentti vertailu |
| 7. Tulosta / kpl laskin / ei tulosta | 22. Σ /GT muistin haku |
| 8. Σ /GT muisti valitsin | 23. Tulos / välisumma |
| 9. Pyörityksen valitsin | 24. Tulos / GT |
| 10. EURO näppäin | 25. Kertolasku |
| 11. Paikallisen valuutan näppäin | 26. Plus näppäin |
| 12. Neliöjuuri | 27. Miinus näppäin |
| 13. Kappale laskuri | 28. Desimaali piste |
| 14. Aseta / näytä Aika ja Pvm | 29. Numero näppäimistö |
| 15. Prosentti näppäin | 30. Poista viimeinen numero |
| 16. Muisti yhteensä | 31. Etumerkin vaihto |
| | 32. Poista / poista viimeinen |

6 Liukukytkin toiminnot



AM 0 1 2 3 4 5 6 F
AM (Add mode)

0,1,2,3,4,5,6
F

P IC+ NP
P (Print)
NP (Non-print)

IC+

↓5/4↑
↑

5/4

↓
Σ GT OFF

Σ
GT
OFF

Desimaalipisteen valitsin

Desimaali piste on automaattisesti kahdessa kohdassa vasemmalla plus ja vähennyslaskussa jos desimaalipiste valitsinta ei ole painettu.

Desimaali piste asettuu valinnan mukaan Automaattinen kelluva desimaali. Luvut ja tulokset tulevat suurimmalla mahdollisella tarkkuudella.

Tulosta / kpl laskin/ei tulosta

Painolaite on päällä

Painolaite ei päällä, paitsi FEED näppäin ja Ei laskeva näppäin/pvm

Kappale laskuri on päällä. Kun laskutoimitus on valmis tulostuu lasketut numerot

Pyöristys valitsin

Pyöristys ylöspäin. Viimeinen numero pyöristyy ylös jos luku on 1 tai suurempi

Viimeinen numero pyöristyy ylös jos seuraava luku on 5 tai suurempi











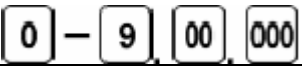







Pyöristys pois. Viimeinen luku ei pyöristy

Σ (automaattinen kumulointi)/Grand total valitsin

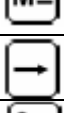



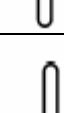
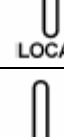

Laskutulokset kumuloiduvat GT muistiin

Laskutulokset kumuloiduvat GT muistiin

Σ / GT OFF muisti on pois päältä

7 Toiminto näppäimet	
	Numero näppäimet
	Desimaali piste
	Plus näppäin
	Miinus näppäin
	Kertomerkki
	Jakolasku
	Prosentti näppäin
	Delta prosentti Tällä näppäimellä verrataan kahta summaa ja laskee erotuksen ja prosentin
	Tulos ja välisumma tällä näppäimellä saa välisumman
	tulos ja Grand Total Tällä näppäimellä päätetään laskutoimitus. Kumulatiivinen rekisteri tyhjenee.
	Muisti yhteensä Tällä näppäimellä saa esiin muistissa olevat luvut ja samalla nolla muistin
	Muisti välisumma Tulostaa ja näyttää muistin
	Muisti miinus Vähentää summan muistista
	[→] Poistaa viimeisen luvun
	Tyhjennys näppäin Painamalla kerran poistaa viimeisen viedyn luvun. Painamalla kahdesti poistaa koko laskutoimituksen
	Mark-up Kate laskentaan
	(-) Etumerkin vaihto
	Σ / GT muistin haku
	[EURO] EURO muunnin Vaihtaa valuutan Euroiksi
	[LOCAL] Vaihtaa Eurot valuutaksi
	[RATE] Asetettu vero / EURO

TWEN €131 PD/1430 PD Käyttöohje

 TAX+	[TAX+] Vero plus Lisätään vero summaan
 TAX-	[TAX-] Vero miinus Saadaan vähennettyä vero summasta ja veron osuus näkyviin.
 FEED	[↑] Kuitin syöttö
 # / D	[# / D] Ei laskeva/Pvm
 √	[√] Neliöjuuri
 IC	[IC] Kappale laskuri
 TIME	[TIME] Aseta/näyttö Aika ja Pvm

Nollanäppäin asetukset

Tehdasasetuksena on nollanäppäimet seuraavasti:

Alla olevat nollanäppäin vaihtoehdot voi ohjelmoida seuraavasti (käytä mukana tulleita nolla näppäimiä) :

Pidä näppäimet C/CE ja 1 alas painettuina ja kytke virta laskimeen n.5sek. "L-01" näkyy näytössä.

Pidä näppäimet C/CE ja 2 alas painettuina ja kytke virta laskimeen n.5sek. "L-02" näkyy näytössä.

Pidä näppäimet C/CE ja 3 alas painettuina ja kytke virta laskimeen n.5sek. "L-03" näkyy näytössä.

8 EURO kurssin asetus

Laskimeen on ohjelmoitu valmiiksi 11 maan Euro kertoimet.

Kytke virta laskimeen ja paina samanaikaisesti kyseisen maan näppäin koodia.

Esim. Suomi:

Kytke virta laskimeen ja paina samanaikaisesti + n.5 sek. Näytössä näkyy "r-10"

Näppäin koodi	Euro kurssi	Maa
1	40,3399	Belgia/Luxemburg
2	1,95583	Saksa
3	166,386	Espanja
4	6,55957	Ranska
5	0,787564	Irlanti
6	1936,27	Italia
7	2,20371	Hollanti
8	13,7603	Itävalta
9	200,482	Portugali
+	5,94573	Suomi
-	340,750	Kreikka
=	1	Vapaa kurssi
◇		
=	1	Vapaa kurssi
*		

Vapaan kurssin asetus

Kytke virta päälle ja pidä  näppäintä alas painettuna. näytössä näkyy "r-12". Pidä RATE näppäintä alas painettuna kunnes "0:" vilkkuu, anna vaihtokurssi ja paina [EURO] näppäintä. Vaihtokurssi on muistissa. Toista sama kurssille 2.

Huom. Jos vapaan vaihtokurssin asetus epäonnistuu, saattaa jokin valmiiksi asetetuista kursseista pyyhkiytyä pois, jolloin kaikki kurssit pitää palauttaa laskimen muistiin seuraavasti:

Kytke virta ja paina näppäimet C/CE ja + alas ja pidä alas painettuna n.5 sek. Näytössä näkyy "r-CC". Tämän jälkeen aseta haluttu Eurokurssi.

9 Laskutoimitukset



1 Yhteenlasku ja vähennys

Esimerkki	Näppäily	Näyttö	Paperi
$0.4 + 3.1 - 1 = ?$.4 + 3.1 + 1 - = ◇	2.50	0.40 + 3.10 + 1.00 - 2.50 S
		2.50	2.50 T



2 Yhteenlasku ja vähennys "ADD MODE"

Esimerkki	Näppäily	Näyttö	Paperi
$2.06 + 4.5 - 1 = ?$. 206 + 450 + 100 - 	5.56	2.06 + 4.50 + 1.00 - 5.56 T

3 Yhteenlasku ja vähennys Kappale laskurilla (ITEM COUNT)

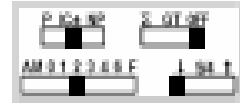

Esimerkki	Näppäily	Näyttö	Paperi
$0.6 + 4.5 + 3.3 = ?$	$0.6 + 4.5 + 2.3 + -$ $3.3 +$	8.40	0.60 + 4.50 + 2.30 + 2.30 - 3.30 + 003 8.40 T

4 Pyöristys Yhteen- ja vähennyslaskussa



Esimerkki	Näppäily	Näyttö	Paperi
$3.4 + 2.1 = ?$	$3.4 + 2.1 +$	5.	3.4 + 2.1 + 002 5. T



Esimerkki	Näppäily	Näyttö	Paperi
$3.4 + 2.1 = ?$	$3.4 + 2.1 +$	6.	3.4 + 2.1 + 002 6. T

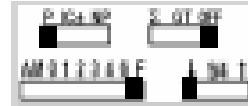

5 Toistolasku

Esimerkki	Näppäily	Näyttö	Paperi
$400 - 13 - 13 - 13 = ?$	$400 + 13 - - -$ [=]	361.	400. + 13. - 13. - 13. - 361. T

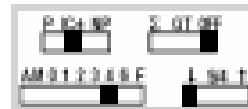

6 Viimeisen luvun poisto

Esimerkki	Näppäily	Näyttö	Paperi
$5.4321 + 5.34567 = ?$	$5.4321 + 2.3457$ [←] 67 + [=]	7.7777 002	5.4321 + 2.34567 + 7.7777 T



7 Välisumma

Esimerkki	Näppäily	Näyttö	Paperi
3.41	$3.41 + 4.16 +$ [=]	7.57	3.41 +
<u>+ 4.16</u>	1.14 - [=]	6.43	4.16 + 7.57 S
<u>- 1.14</u> * ?			1.14 - 6.43 T

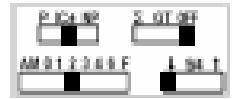

8 Ei lisäävä numero, (Pvm)

Esimerkki	Näppäily	Näyttö	Paperi
#23401	23401 [# / D]	23.401.	#23401
04.01.2001	04.01.2001 [# / D]	4.012001	#4.01.2001
3.41	3.41 + 4.16 + [=]	7.57	3.41 +
+4.16			4.16 +
◇ ?			002
* ?			7.57 S
+ 43.20	43.20 + 15.16 + [=]	65.93	43.20 +
+ 15.16			15.16 +
* ?			004
			65.93 T



9 Kertolasku, jakolasku ja etumerkinvaihto

Esimerkki	Näppäily	Näyttö	Paperi
1.3 x (-9.27)	15.3 x 9.27 [=]		15.30 x
1.09 x 2.2	[÷] 1.09 [÷] 2.2 [=]	- 59.15	9.27 - ÷
			1.09 ÷
			2.20 =
			59.15 - *



10 Pyöristys kerto- ja jakolaskussa

Esimerkki	Näppäily	Näyttö	Paperi
$2 \div 3 = ?$	2 \div 3 = $\overline{0.66}$	0.66	2.00 \div 3.00 = 0.66 *
Esimerkki $2 \div 3 = ?$	Näppäily 2 \div 3 = $\overline{0.67}$	Näyttö 0.67	Paperi 2.00 \div 3.00 = 0.67 *



11 tulostus 14 numeroa (Vain malli 1430 PD)



12 Jatkuva laskenta

Esimerkki	Näppäily	Näyttö	Paperi
$2 \times 5 = ?$	2 x 5 $\overline{0.}$	10.	2. x 5. = 10. *
$2 \times 7 = ?$	7 $\overline{0.}$	14.	7. = 14. *



13 ALV prosentin asetus

Esimerkki	Näppäily	Näyttö	Paperi
ALV = 22 %	[RATE] Paina RATE näppäintä kunnes se alkaa vilkkumaan 22 [TAX+]	22.	22. %

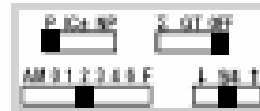

14 ALV laskenta

Esimerkki	Näppäily	Näyttö	Paperi
ALV = 22 % Netto = 300 Brutto = ?	300 [TAX+]	348.00	300.00 22. % 66.00Δ 366.00 T
Brutto = 400 Netto = ?	400 [TAX-]	327,87	400.00 22. % 72.13 Δ 327,87 T

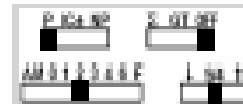

15 Prosentti laskut

Esimerkki	Näppäily	Näyttö	Paperi
1279 = 100% ? = 12%	1279 x 12 %	153.48	1 279.00 12.00% 153.48



16 prosentti lisäys ja vähennys laskenta

Esimerkki	Näppäily	Näyttö	Paperi
180 + 15% -3 %=?	180 x 15% + x 3 % -	200.79	180.00 x 15.00% 27.00 * 207.00 X 3.00 % 6.21 * 200.79 - %



17 Jatkuvan laskennan prosentti

Esimerkki	Näppäily	Näyttö	Paperi
120 = 100%			
? = 25%	120 x 25 %	30.00	120.00 x 25.00 % 30.00 *
? = 33%	33 %	39.60	33.00 % 39.60 *



18 Katelaskenta (Mark-up)

Esimerkki	Näppäily	Näyttö	Paperi
Brutto sisältää 22% Alv = 200			
Netto = ?	200 MU 22 %	172.41	
Brutto summa sis. 22% = 200			
Netto summa = ?			
Ostohinta = 60			
Myyntihinta sis. 32% katteen	60 MU 32 %	88.24	60.00 M 32.00% 28.24Δ* 88.24
32% katteen			

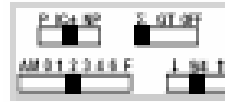

19 Automaattinen yhteenlaskenta

Esimerkki	Näppäily	Näyttö	Paperi
132 x 5.67 = 748.44	c/ce 132 x 5.67	●, II* 748.44	13.20 x
146 x 4.45 = 649.70			5.67 =
155 x 3.11 = 482.05			748.44 G+
	Σ? 146 x 4.45	●, II* 649,70	146.00 x
			4.45 =
			649.70 G+
			155.00 x
			3.11 =
			482.05 G+
		003	
		1.880.19	1 880.19GT

* ● → Malli € 131 PD

II → Malli € 1430 PD

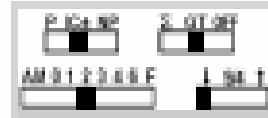

20 GRAND TOTAL muisti

Esimerkki	Näppäily	Näyttö	Paperi
13.20 + 8.30 <u>+ 2.95</u> 24.45	C/CE 13.2 + 8.3 + 2.95 + [=]	●, II* 24.45	13.20 + 8.30 + 2.95 + 003
9.55 + 7.36 <u>+ 18.33</u> 35.24	9.55 + 7.36 + 18.33 + [=]	●, II* 35.24	24.45 ^T + 9.55 + 7.36 + 18.33 + 003
			35.24 ^T +
* = ?	[GT/Σ]	59.69	002 59.69 GT

* ● → Malli € 131 PD

II → Malli € 1430 PD



21 EURO MUUNNOS

Esimerkki	Näppäily	Näyttö	Paperi
1,000 <u>+2,000</u> *=?	1000 + 2000 + [=]	1.000 3.000 3.000 002	1 000.00 + 2 000.00 + 3 000.00 T
EURO ?	[EURO]	504.56	3 000.00 ÷ 5.94573 € = 504,56 *

Painamalla LOCAL näppäintä saadaan valuutta summa (FIM)

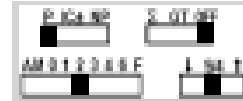

22 Δ%Prosentti vertailu

Esimerkki	Näppäily	Näyttö	Paperi
2003: 15987	11435 $\Delta\%$ 15987 %	39.81	11 435.00
2002: 11435 (=100%)			15 987.00
$\Delta = 4552 = + 39,81$			4 552.00 Δ^*
			39.81 $\Delta\%$

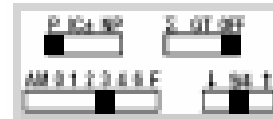

23 Kappale laskenta ja keskiarvo

Esimerkki	Näppäily	Näyttö	Paperi
20 + 3 + 4 - 5=	20 + 3 + 4 + 5 -	22.000	20.000 +
KPL yht.?	$\frac{\square}{*}$	22.000	3.000 +
Keskiarvo?	[IC] [IC]	5.500	4.000 +
			5.000 +
			22.000 T
			004
			5.500 *

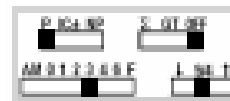

24 Neliöjuuri

Esimerkki	Näppäily	Näyttö	Paperi
$\sqrt{2}$	2 [$\sqrt{\square}$]	1.414	2.000 R
			1.414 *



25 Kellonajan ja päivämäärän asetus

Esimerkki	Näppäily	Näyttö	Paperi
Aseta ajaksi 16:37 (4:37 PM)	[TIME] [TIME] paina n. 3sek. 1637 [TIME]	01-01-2000 Aika vilkkuu P 04-37-00	

Aika näkyy aina Brittiläiseen tapaan "A" =a.m "P" p.m

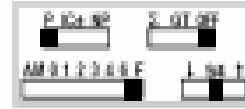

26 Muisti laskenta

Esimerkki	Näppäily	Näyttö	Paperi
100 + 200 = ?	C/CE 100 + 200 + $\frac{=}{*}$ $\frac{M}{\pm}$	0. M/I* 300.	0. C 100. +
900-500 =?			200. +
20 X 7 =?			300. T
<u>12 X 5 =?</u>			300. M+
Total ?	900 + 500 - $\frac{=}{*}$ $\frac{M}{\pm}$	M/I* 400.	900. + 500. - 400. T
	20 x 7 $\frac{=}{*}$ $\frac{M}{\pm}$	M/I* 140.	400. M+ 20. X 7. = 140. *
	12 x 5 $\frac{M}{\pm}$	M/I* 60.	140. M+ 12.X 5. = 60. M+
	$\frac{M}{\diamond}$	M/I* 900.	900. MS
	$\frac{M}{*}$	900.	900. MT

* M → Malli € 131 PD

I → Malli € 1430 PD

10 Tekniset tiedot

Tyyppi:	Toimisto nauhalaskin ammattikäyttöön.
Aritmeettiset toiminnot:	Yhteenlasku, vähennyslasku, jakolasku, kertolasku, neliöjuuri.
Kapasiteetti:	Lyönnit ja tulos: 12 merkkiä (malli € 131 PD) Lyönnit ja tulos: 14 merkkiä (malli € 1430 PD)
Desimaalit:	Kelluva desimaalipiste (F), add mode, (AM), asetettu desimaali (0,1,2,3,4,6)
Laskenta logiikka:	Yhdistetty Yhteensä/loppusumma ja valisumma/loppusumma
Toiminnot:	Ketjulaskenta, jatkuvalaskenta, kolme pyöristys valintaa, yksi muisti, yksi extra Σ GT muisti, kappale laskin, automaattinen ALV laskenta, automaattinen EURO muunnin, 11 asetettua EURO valuuttaa sekä kaksi vapaa valuuttakurssia, prosentti lisäys ja vähennys, prosentti vertailu, kate (MU) laskenta.
Erikoistoiminnot:	Kellonajan ja päivämäärän näyttö, Ohjelmoitavat nollanäppäimet
Painolaite:	EPSON Character wheel selection type
Virrankulutus:	14 W = € 131 PD, 11 W = € 1430 PD
Värinauha:	Standardi 13mm Puna-musta (GR.51) € 131 PD, € 1430 PD
Värikasetti:	L-5M R/B (vain malli € 131 PD)
Kuittinauhan leveys:	57,5 +/- 0,5 mm
Näyttö:	Vihrea fluoresentti näyttö
Käyttölämpötila:	0°C ~ 40°C
Mitat:	205 (W) x 310 (D) x 76 (H) mm
Paino:	n. 1,6 kg
Myyntipakkauksen sisältö:	Laskin, virtajohto, värinauha, kuittinauha, kaksi näppäinhattua ja käyttöohje.